

Coperta e sua attrezzatura

PROTAGONIST 7.5		N°	45/B
File:	MLATECOP.CDR	Data	8/05/96
Modifica del:	8/05/96		
COPERTA PROTAGONIST			

ALLEGATO I

PROTAGONIST 7.50

COPERTA VERSIONE: NIGHT and DAY

Scala 1/30 = misure in cm.

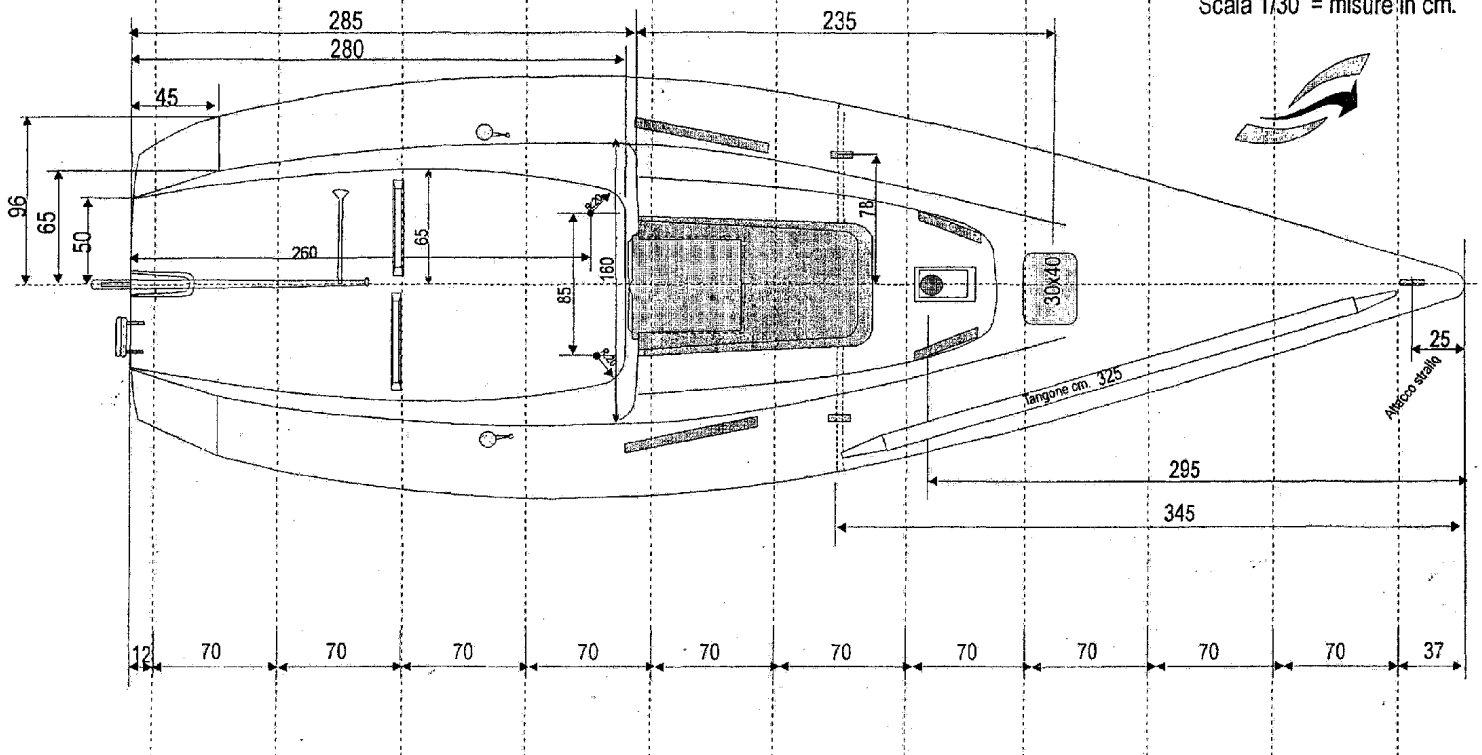

Coperta e sua attrezzatura
Rif. Punto D.4.3 del regolamento.
Puntapiedi opzionale

Stampo depositato presso: **Cantieri Fratelli Patucelli e Giancarlo Patucelli s.n.c.**



Albero

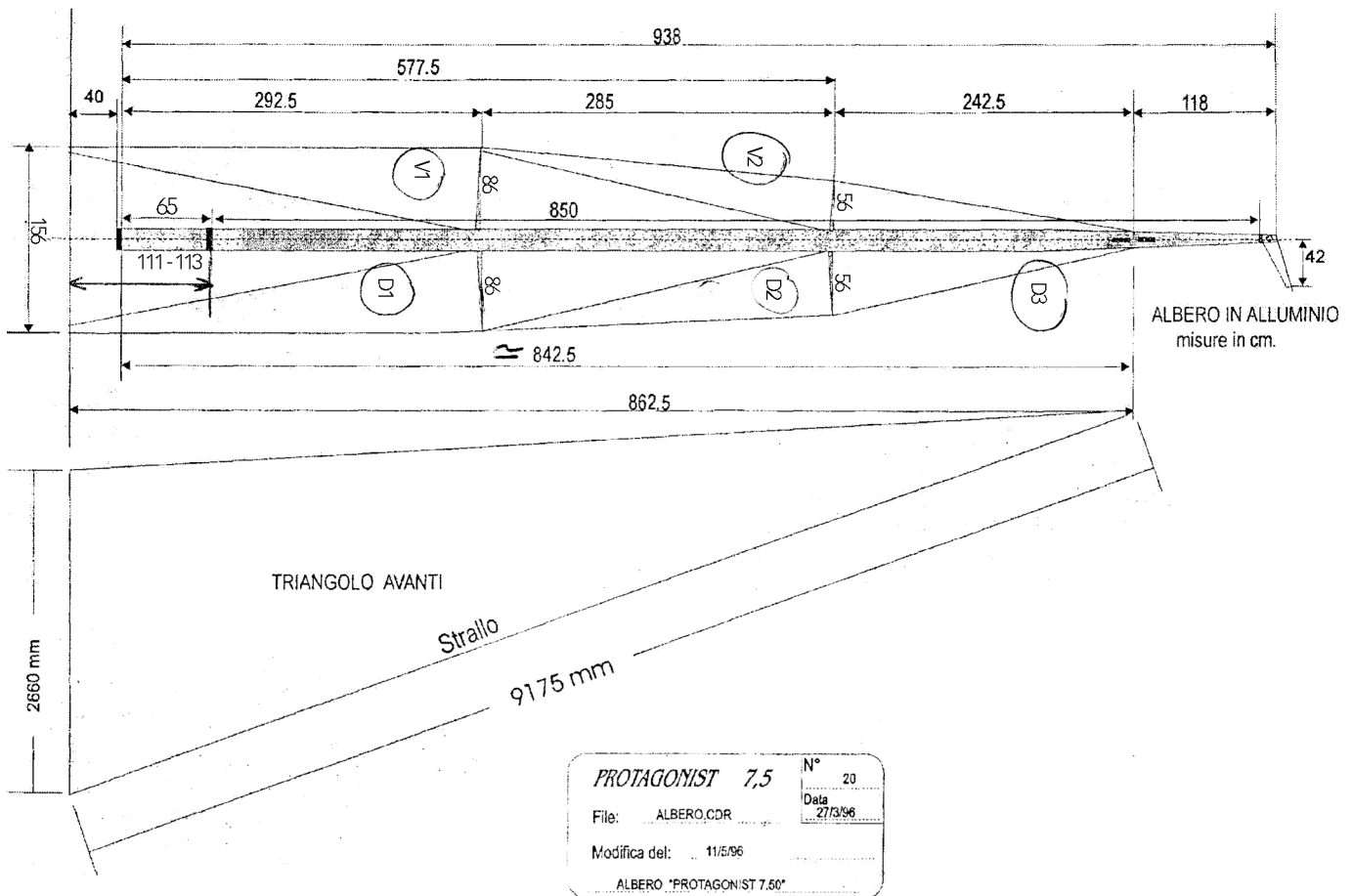

ALLEGATO II

Boma e tangone

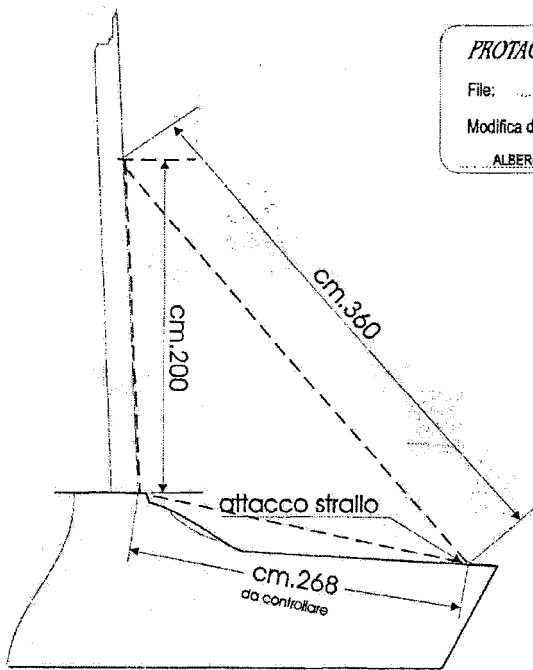

Misure per abbattimento albero

PROTAGONIST 7,5		N°	20/a
File:	ALBERO.CDR	Data	23/97
Modifica del:	23/97		
ALBERO "PROTAGONIST 7,50"			

ALLEGATO III

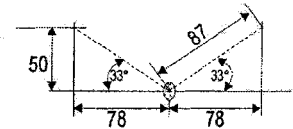

Schema angolarità crocette
Crocetta superiore lunghezza cm. 55 da centro
Crocetta inferiore lunghezza cm. 89 da centro

Tangone di mm.

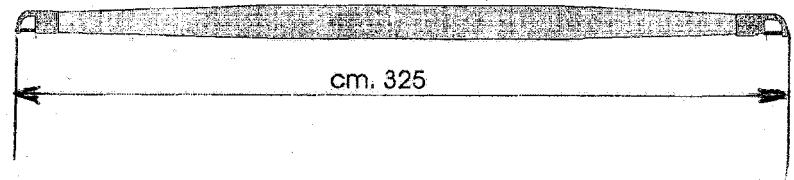

Boma

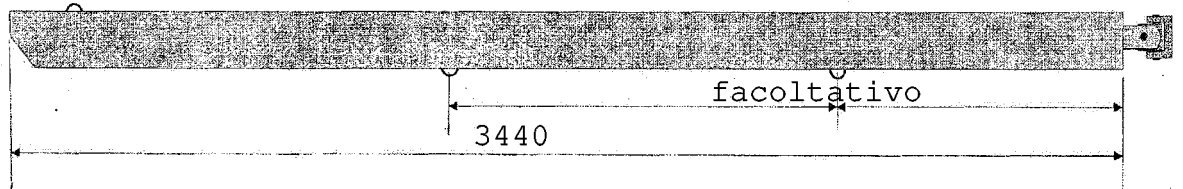

Timone

<i>PROTAGONIST 7,5</i>	N° 43/A
File:	Data 19/04/96
Modifica del:	
TIMONE	

ALLEGATO IV

TIMONE

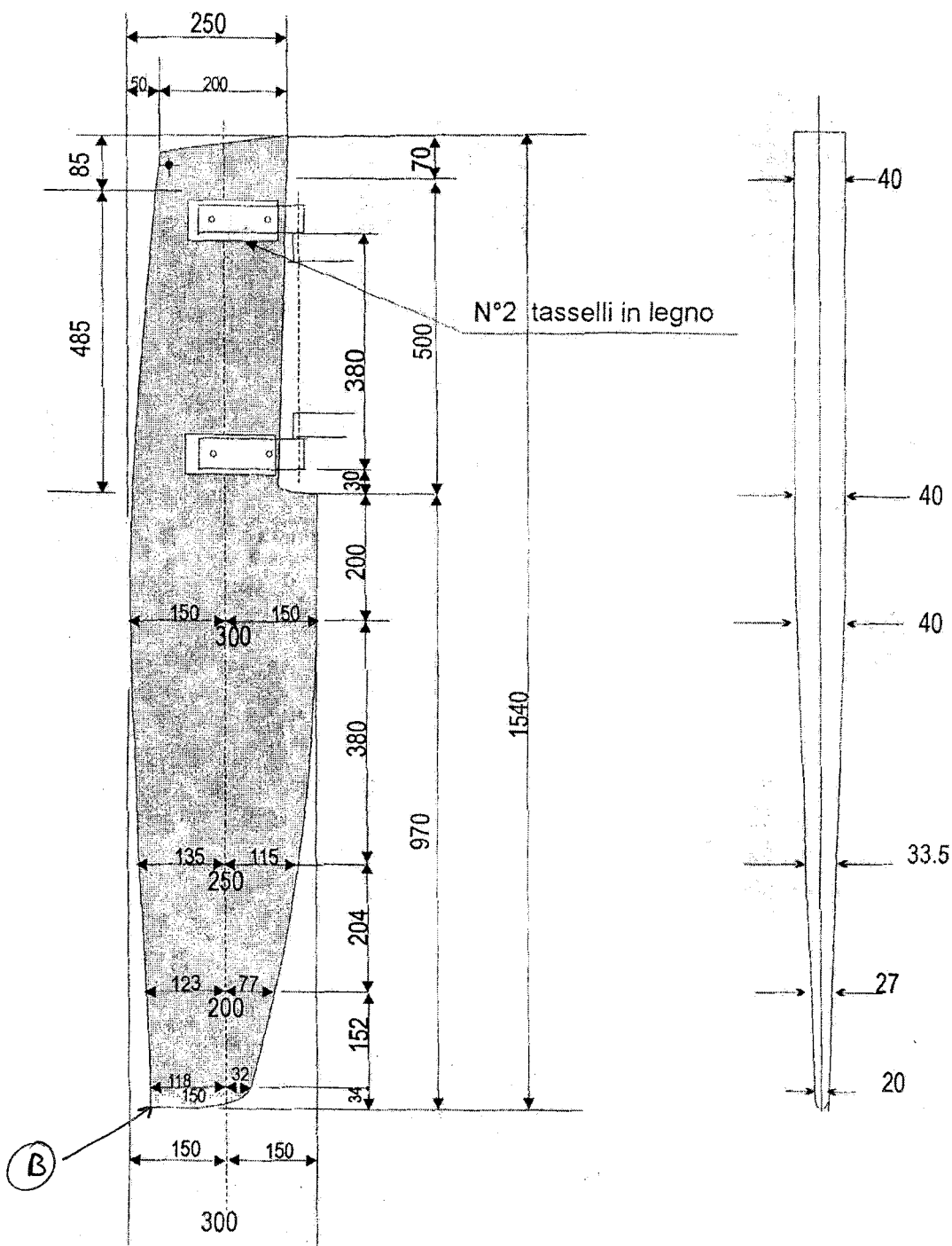

Deriva fissa

PROTAGONIST 7,5		N°	29 C
File:	DERIV14.CDR	Data	8/5/96
Modifica del:	8/5/96		
STROTTURA INTERNA SUPPORTO PIOMBO			

ALLEGATO V

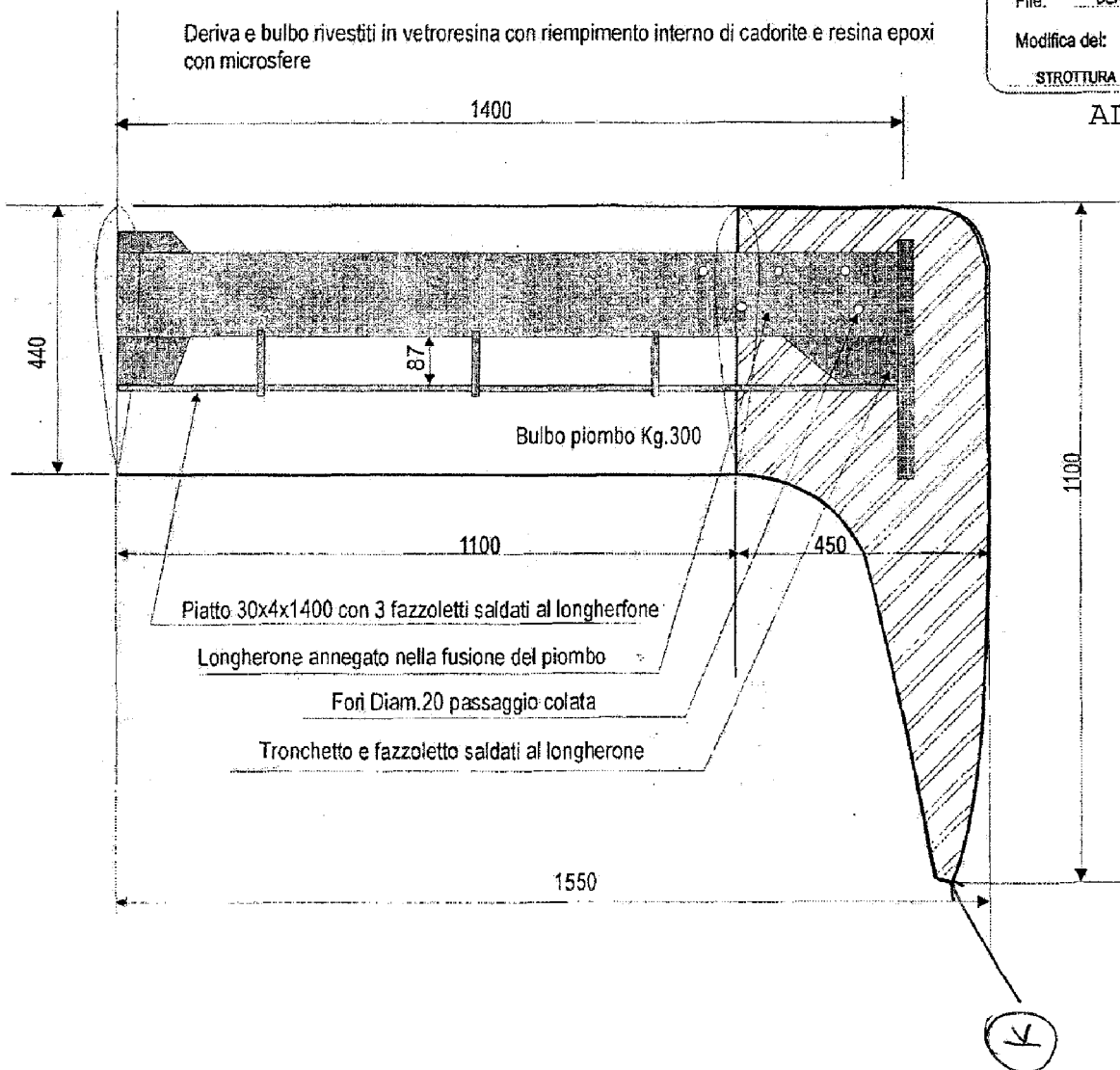

Elementi costruttivi della deriva fissa

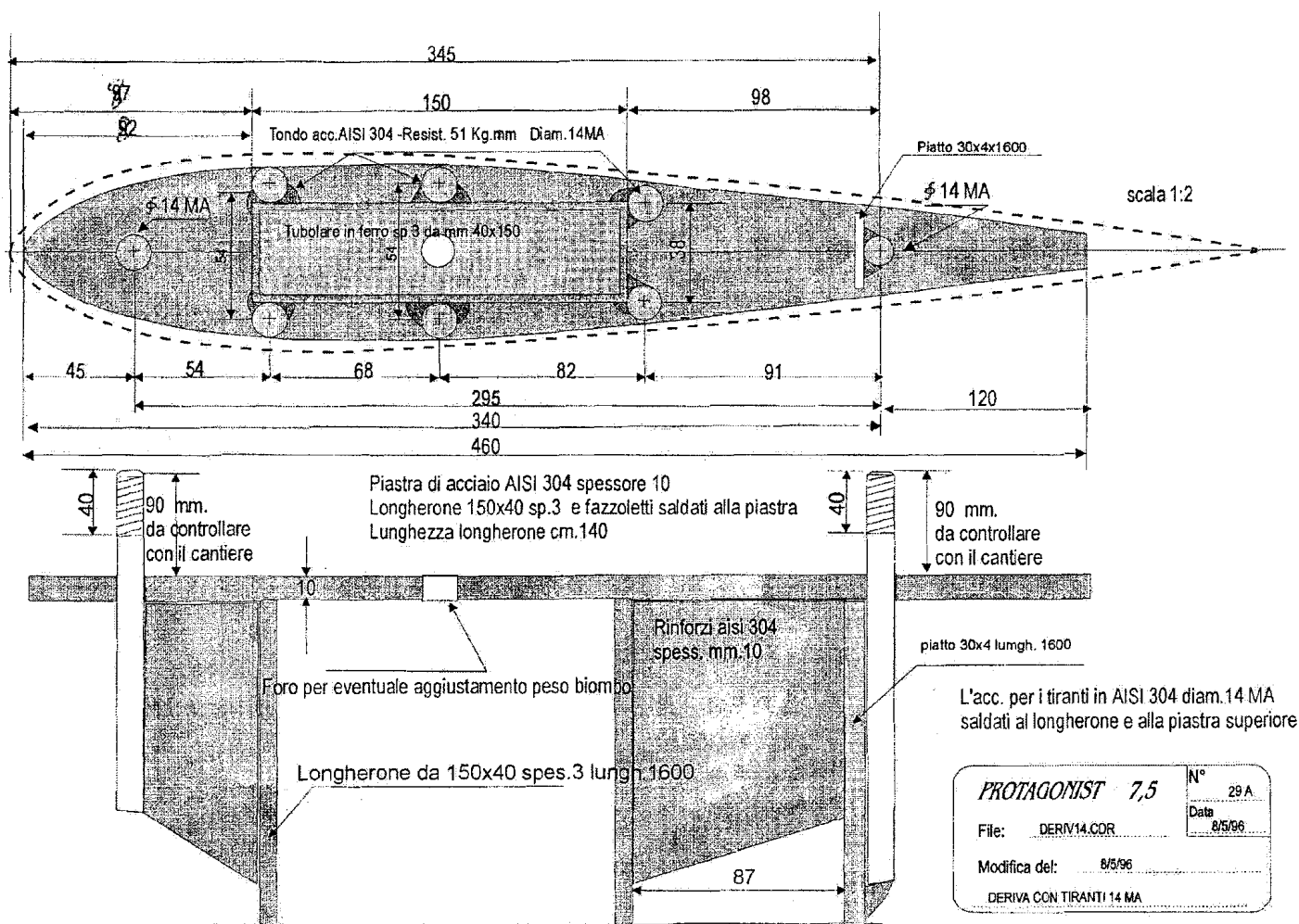

PROTAGONIST 7,5		N°	29 A
File:	DERIV14.CDR	Data	8/5/96
Modifica del:	8/5/96		
DERIVA CON TIRANTI 14 MA			

ALLEGATO VI

Rif. Punto G.3.1 del regolamento.

Dimensioni e posizionamento logo della classe sulla randa.

Il logo ufficiale in versione PDF vettoriale è reperibile nella sezione NEWS & MEDIA del sito della classe.

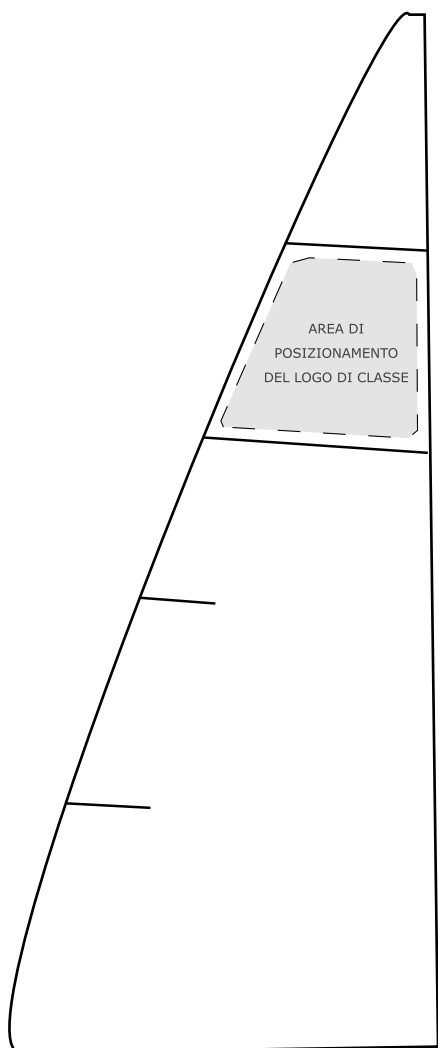
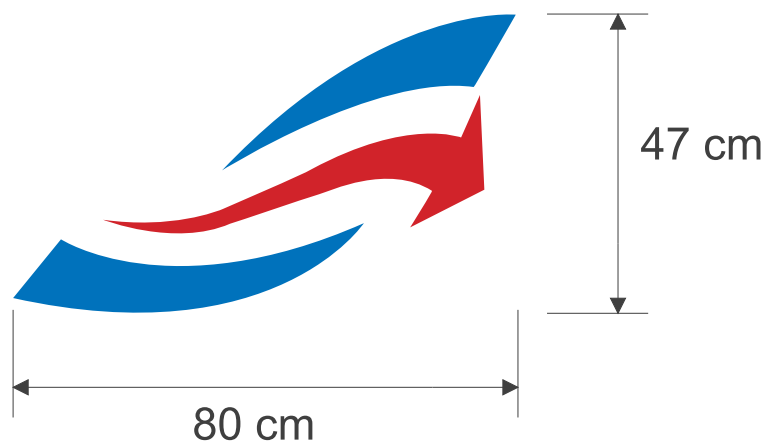

Il logo deve essere posizionato sul lato di dritta approssimativamente fra le 2 stecche alte, quello sul lato di sinistra deve essere speculare e sovrapposto a quello di dritta in modo che la freccia rossa sia direzionata sempre in avanti.



Per lato a dritta



Per lato a sinistra